

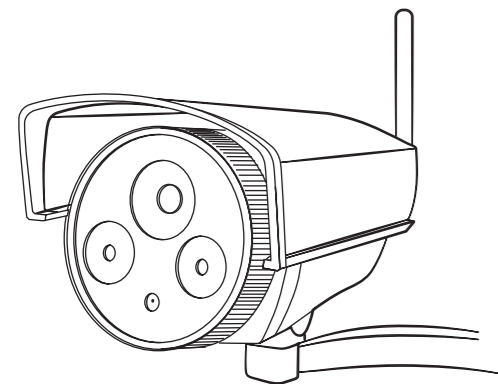

Руководство пользователя

Гарантийный талон

Модель: BU-21-W



КАМЕРА БЕЗОПАСНОСТИ

«Интернет вещей» (Internet of Things) бурно развивается. HOMMYN постоянно улучшается. Руководство пользователя обновляется. Вы всегда сможете найти обновленную версию, пройдя по ссылке: www.hommyn.com/BU-21-W

Комплектация

1. Камера безопасности
2. Крепёжный элемент – 1 шт.
3. Сетевой адаптер
4. Защитный колпачок (порт Ethernet)
5. Крепёжные винты – 5 шт.
6. Руководство пользователя

Настройка и подключение в два шага

Шаг 1. Установите приложение и создайте аккаунт.

Если у Вас уже установлено приложение и создан аккаунт, переходите к шагу 2.

1.1 Установите мобильное приложение на ваш смартфон:

Сканируете QR-Код



или пройдите по ссылке:
hommyn.com/apps

1.2 Создайте аккаунт:

Откройте приложение.

В правом нижнем углу нажмите "Создать аккаунт" (Рис. 1).

Введите Ваш Email, задайте пароль.



Рис. 1



Рис. 2

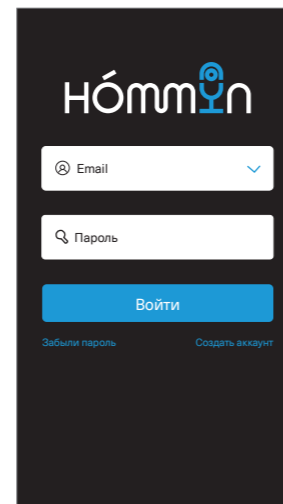

ОБЯЗАТЕЛЬНО ПРОВЕРЬТЕ ПРАВИЛЬНОСТЬ НАПИСАНИЯ EMAIL. ОН ИСПОЛЬЗУЕТСЯ ДЛЯ ВХОДА В АККАУНТ И ВОССТАНОВЛЕНИЯ ПАРОЛЯ.

Поздравляем! Вы успешно установили приложение и создали аккаунт!

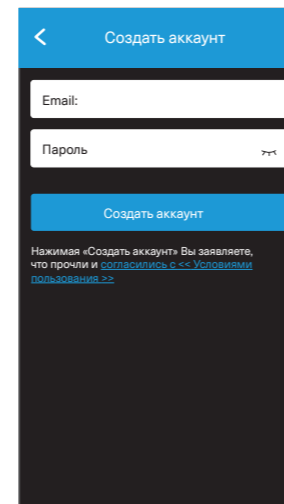
Вы находитесь на главной странице приложения HOMMYN.



Рис. 3

Во вкладках:

«**Устройства**» будут находиться Ваши устройства HOMMYN.

«**Сценарии**» будут находиться Ваши сценарии взаимодействия между устройствами HOMMYN.

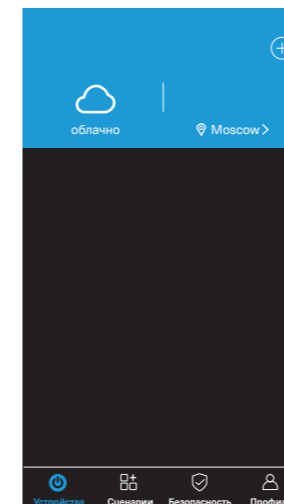
«**Безопасность**» Вы сможете легко и быстро активировать режим охраны (при выходе из дома или ночью), а также отключить режим охраны.

«**Профиль**» Вы можете менять настройки.

Шаг 2. Добавьте устройство

2.1. Выберите устройство.

Подключите Ваш смартфон или планшет к домашней сети Wi-Fi.

Откройте приложение HOMMYN.

Нажмите значок в правом верхнем углу (рис. 3).

Выберите тип устройства из меню «**Камеры**».

Нажмите «Камера безопасности BU-21-W»



Рис. 4



Рис. 5

Появится следующий экран:

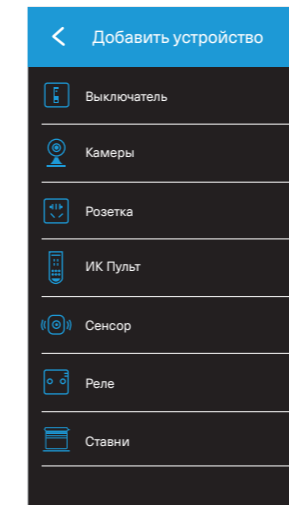

Рис. 6

2.2. Подключите устройство к электропитанию

Возьмите камеру. Подключите её к электропитанию с помощью входящего в комплект блока питания. В течение 30 секунд после подачи питания в камере должен прозвучать негромкий звук, похожий на «щелчок». Камера готова к подключению.

Камеру можно подключить двумя способами к интернету:

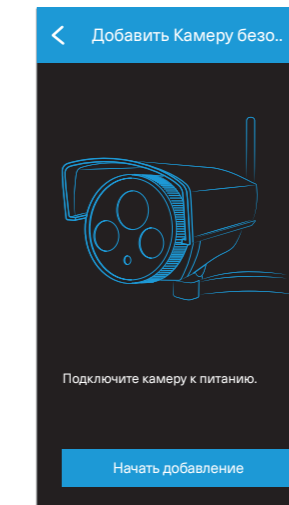
- по проводу Ethernet через разъём на камере RJ45. Для этого требуется Ethernet-кабель необходимой длины (в комплект не входит), который подключается к Вашему домашнему роутеру.
- с помощью Wi-Fi.

2.3. Подключите устройство к домашней сети Wi-Fi.

На экране мобильного приложения нажмите кнопку «Начать добавление».



Если у Вас смартфон с операционной системой iOS, откройте настройки Wi-Fi в Вашем смартфоне, выберите из списка доступных сетей Wi-Fi сеть с названием, начинающимся на IPCAM-AP и подключитесь к ней (рис. 7). После подключения вернитесь в приложение HOMMYN.



Рис. 7



Рис. 8

2.4. На экране мобильного приложения нажмите кнопку «Подключить». При успешном подключении камеры к Вашей сети Wi-Fi из динамика Вы услышите сообщение: «Камера подключена к Wi-Fi успешно».

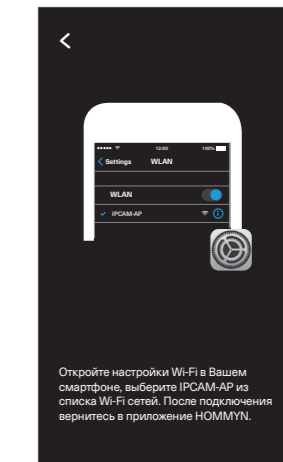
Приложение начнет поиск устройства для его добавления.

Присвойте название Вашей камере и начинайте пользоваться.

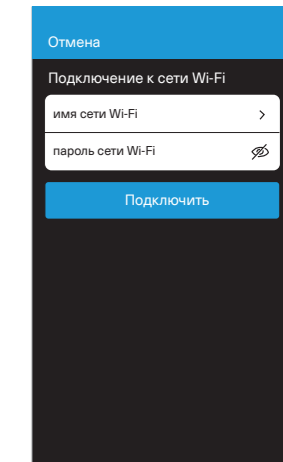

Рис. 8



Рис. 9



Рис. 10

Поздравляем! Ваша камера настроена.

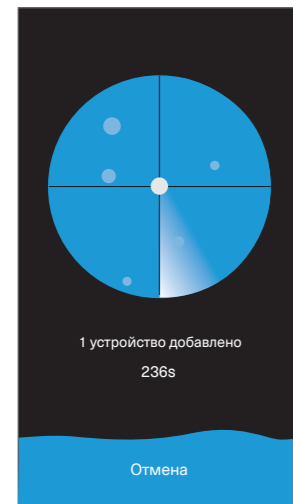
Сброс камеры к заводским настройкам

Кнопка сброса камеры находится на одном из проводов камер под заглушкой (обозначен как «Н»). Откройте заглушку, нажмите и удерживайте кнопку в течение 10 секунд, затем отпустите.

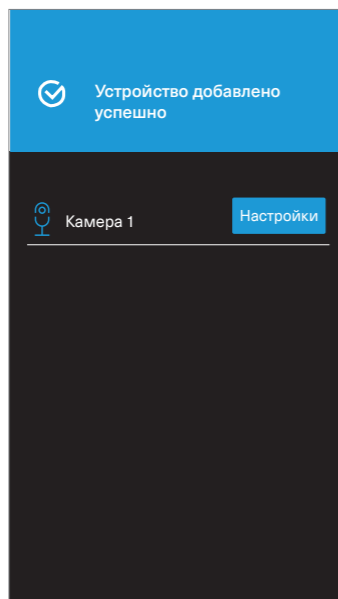
Эксплуатация устройства

Нажмите **Камера безопасности** в главном меню. Перед Вами откроется окно управления камерой (рис. 11).



Рис. 11

Нажмите на кнопки управления для использования функций камеры. Кнопка «Вкл/выкл» позволяет включить и выключить камеру. Кнопка «Скриншот» позволяет сделать фотоснимок любого момента из видеопотока. Кнопка «Речь» позволяет удалённо отправить аудиосообщение на динамик камеры. Кнопка «Аудио» позволяет прослушать онлайн аудиоинформацию при помощи встроенного микрофона камеры.

Больше информации об устройстве и его эксплуатации Вы найдете на сайте hommy.com

Правила эксплуатации и меры предосторожности

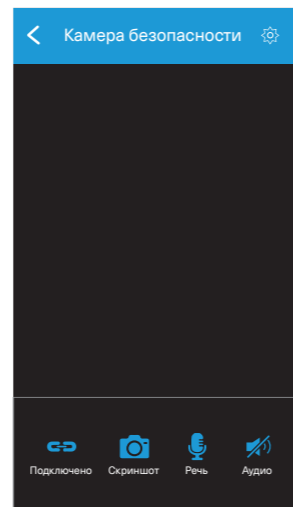
- Не позволяйте детям играть с устройством.
- Не используйте в местах с повышенной влажностью.
- Устройство не предназначено для применения на улице.
- Камера должна находиться в зоне приёма стабильного сигнала Wi-Fi.
- Использовать по назначению.
- Не оставлять в свободном доступе для детей и животных.

Технические характеристики

- Разрешение камеры: 1280x720 px, 1Мр, HD
- Чипсет: HiSilicon HI3518E v200
- Матрица: 1/3 CMOS, ARO130 ON Semiconductor
- Линза: 2.8 мм. Угол обзора по диагонали: 120°
- Инфракрасная подсветка: да
- Беспроводной протокол: Wi-Fi (IEEE 802.11 b/g/n)
- Частота работы: 2,4 ГГц (Wi-Fi)
- Способы подключения: Wi-Fi и Ethernet
- Протоколы аутентификации: WEP/WPA-PSK/WPA2-PSK
- Тип шифрования: WEP/TKIP/AES
- Мощность передачи: < 100 mВт
- Потребляемая мощность: < 5 Вт
- Напряжение питания: 12В
- Степень защиты: IP66
- Температурный диапазон: -20...55 °С
- Размер устройства (ВxШxГ): 95x101x187 мм
- Размер упаковки (ВxШxГ): 150x225x100 мм
- Вес нетто / брутто: 351,5 г / 747.5 г
- Материал: PC/ABS/TPU
- Цвет: белый

Назначение устройства

Камера предназначена для удалённого видеонаблюдения за периметром при помощи смартфона и мобильного приложения.

Сертификация продукции

Товар сертифицирован на территории Таможенного союза. Товар соответствует требованиям: ТР ТС 004/2011 «О безопасности низковольтного оборудования», ТР ТС 020/2011 «Электромагнитная совместимость технических средств».

Изготовитель

«Shenzhen Futurezen Company Limited»,
109 Dabutou Road, Songyuan Village, Guanlan, Shenzhen, 518001, China.

«Шэньчжэнь Футурезен Компани Лимитед»,
109 Дабуту, Сонгуан вилладж, Гуанлан, Шэньчжэнь, 518011, Китай.

Сделано в Китае.

Дата производства: 04/2018.
Срок службы: 3 года.

Импортер в РФ. Организация, ответственная за приём претензий.

ООО «Ай.Эр.Эм.Си.»
РФ, 119049, г. Москва, Ленинский Проспект, д. 6.
Тел: 8-800-350-09-71
claim@hommy.com
www.hommy.com

Гарантийное обслуживание

Гарантия на продукцию один год.



ПРИ НАСТУПЛЕНИИ ГАРАНТИЙНОГО СЛУЧАЯ :

Напишите претензию по адресу claim@hommy.com или зарегистрируйте претензию на сайте hommy.com/claim ВАМИ ОБЯЗАТЕЛЬНО СВЯЖУТСЯ.

К гарантийным случаям не относятся физические повреждения устройства (царапина, поломка, повреждение корпуса), а также случаи нарушения правил эксплуатации и мер предосторожности.



ГАРАНТИЙНЫЙ ТАЛОН

Дата продажи _____

Модель _____

Название продавца _____

Сайт продавца _____

Телефон продавца _____

Подпись продавца _____

Печать продавца